

ELHT - ELBT

KIT PER LUCE D'EMERGENZA PER POWER LED E MODULI LED

Articolo	Codice	W	Lampada	Batteria V - Ah	Autonomia h	Flusso %	ta °C	tc °C	Peso gr.
ELBT	123013	3 - 7	GU5,3	7,2 V - 1,6 Ah	1	80/100%	0 +50	70	170
ELHT	123012	3 - 8,5	GU10	7,2 V - 1,6 Ah	1	80/100%	0 +50	70	170

Alimentatori elettronici per illuminazione d'emergenza, serie **ELHT** per alimentare lampade LED GU10 a 230V e serie **ELBT** per lampade LED GU5,3 a 12V. Possono essere collegati per funzionamento permanente o non permanente.

Tutti i modelli sono dotati di accumulatori ermetici al Ni-Cd in grado di garantire elevati rendimenti anche con alte temperature. I KIT di Emergenza possono essere inseriti all'interno di plafoniere, moduli o canaline, consentendo così di abilitare all'emergenza, in modo semplice e rapido, qualsiasi punto luce nel posto in cui serve.

Gli apparecchi elettronici sono costruiti in conformità alle norme EN 61347-2-13, EN 61347-2-7, EN 61547, EN 55015, EN 60598-2-22, EN 61000-3-2.

AVVERTENZE

- Eseguire i collegamenti dell'alimentatore secondo gli schemi qui riportati;
- Collegare la batteria all'alimentatore prestando molta attenzione alla polarità del connettore;
- Posizionare la batteria il più lontano possibile da fonti di calore (in modo particolare non a ridosso dell'alimentatore);
- La batteria, ad installazione ultimata, deve essere ricaricata per almeno 30 ore affinché il sistema sia in grado di funzionare con l'autonomia dichiarata;
- Il sistema deve essere alimentato unicamente con la batteria in dotazione, non associare a dispositivi di ricarica esterni;
- Effettuare periodicamente (ogni tre mesi) almeno un ciclo di scarica e ricarica della batteria per ottenere la massima efficienza del sistema;
- Sostituire le batterie ogni 4 anni o dopo circa 500 cicli di scarica e ricarica;
- Prima di ogni operazione di manutenzione disinserire tutte le alimentazioni, compresa la batteria;
- Non disperdere nell'ambiente i materiali contenuti nel prodotto;
- Conservare il presente foglio di istruzioni per ogni ulteriore consultazione.

ATTENZIONE: questo sistema è destinato esclusivamente all'uso per il quale è stato progettato e realizzato.

L'installazione deve essere eseguita seguendo le istruzioni fornite nel presente prospetto.

Ogni altro impiego è da considerarsi improprio e quindi pericoloso; TCI declina ogni responsabilità per eventuali danni a persone, animali o cose da imputarsi a quanto sopra citato.

Caratteristiche Tecniche:

- tensione di alimentazione: 230/240V - 50/60Hz
- Corrente di alimentazione: 40mA max cos 0,9
- Frequenza di funzionamento: 20 ÷ 45Khz
- Temperatura max d'esercizio misurata sull'involucro: 70°C
- Temperatura ambiente: 0 ÷ 50°C
- Tempo di ricarica: 24h
- Distanza max tra alimentatore e lampada: 2 m

- Portata morsettiere: 1,5 mm²
- Dispositivo di ricarica con isolamento principale in grado di ricaricare la batteria in modo normale dopo la prova di cui al punto 22.3 della Norma CEI EN 61347-2-7:2007-09.

Collegamento alla rete

Prima di procedere al collegamento dell'apparecchio all'impianto leggere attentamente il contenuto della presente foglio istruzioni.

Collegare i morsetti L - N alla rete che non deve essere mai interrotta: al mancare o all'abbassarsi dell'alimentazione di rete, automaticamente entra in funzione l'emergenza.

LED spia

Segnala presenza di rete e batterie in carica. Deve rimanere sempre collegato all'apparecchio ed è opportuno collocarlo in modo visibile all'esterno.

Sostituzione della batteria

Batterie ermetiche al Ni-Cd. Per la sostituzione estrarre il connettore come indicato in figura. Non disperdere nell'ambiente, riporre negli appositi contenitori.

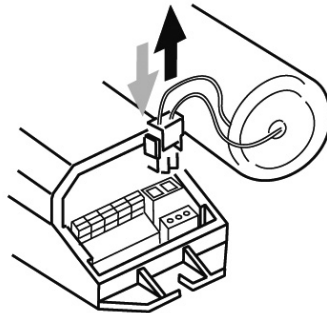

DIMENSIONI E PESO

ELHT cod. 123012 - ELBT cod. 123013 - 170 gr.

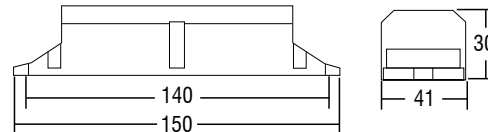

7,2 V - 1,6 Ah - 300 gr.

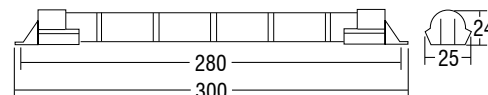

ELHT SCHEMI DI COLLEGAMENTO

Non permanente (solo emergenza)

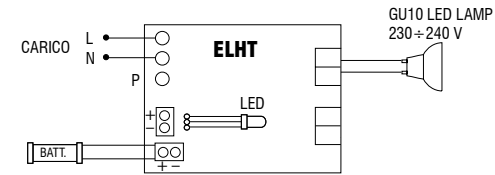

Permanente (illuminazione ordinaria)

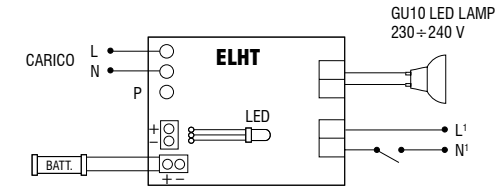

ELBT SCHEMI DI COLLEGAMENTO

Non permanente (solo emergenza)

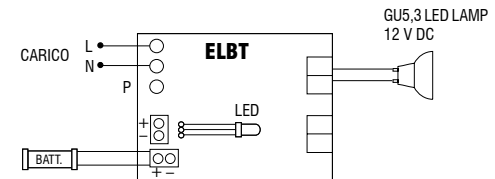

Permanente (illuminazione ordinaria)

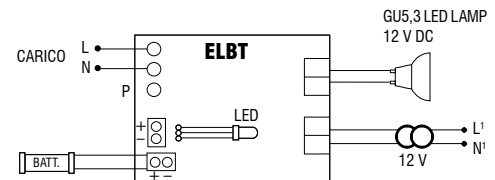

SCHEMI DI COLLEGAMENTO PER INIBIZIONE

Modo riposo

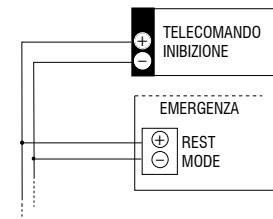

CON TELECOMANDO ESTERNO CENTRALIZZATO

Permette sia lo spegnimento che la riaccensione delle lampade durante il funzionamento in emergenza. Al rientro della tensione di rete il sistema si predisporrà ad un nuovo intervento in emergenza.

ATTENZIONE!
Per non danneggiare i LED collegare nell'ordine:
1) Sorgente LED;
2) Cavo batteria
3) Alimentatore di rete.

NON SCOLLEGARE NE RICOLLEGARE I LED CON EMERGENZA IN FUNZIONE.

DIRETTIVA UE 2002/96/EC (RAEE) INFORMAZIONI AGLI UTENTI QUESTO PRODOTTO È CONFORME ALLA DIRETTIVA 2002/96/EC.

Il simbolo del cestino barrato riportato sull'apparecchio indica che il prodotto, alla fine della propria vita utile, dovendo essere trattato separatamente dai rifiuti domestici, deve essere conferito in un centro di raccolta differenziata per apparecchiature elettriche ed elettroniche oppure riconsegnato al rivenditore al momento dell'acquisto di una nuova apparecchiatura equivalente. L'utente è responsabile del conferimento dell'apparecchio a fine vita alle appropriate strutture di raccolta. L'adeguata raccolta differenziata per l'avvio successivo dell'apparecchio dsmesso al riciclaggio, al trattamento e allo smaltimento ambientalmente compatibile contribuisce ad evitare possibili effetti negativi sull'ambiente, sulla salute e favorisce il riciclo dei materiali di cui è composto il prodotto. Lo smaltimento abusivo del prodotto da parte dell'utente è sanzionato dalla legge.

Per informazioni più dettagliate inerenti i sistemi di raccolta disponibili, rivolgersi al servizio locale di smaltimento rifiuti, o al negozio in cui è stato effettuato l'acquisto.

GARANZIA

I prodotti sono garantiti per 24 mesi dalla data di fabbricazione. La garanzia copre tutti gli eventuali difetti di fabbricazione. La garanzia non copre gli eventuali difetti e/o danni causati da utilizzo errato o non conforme alle istruzioni di installazione ed impiego. La garanzia decade se i prodotti vengono aperti o manomessi.

Nota: La Società si riserva la possibilità, nel rispetto delle norme in vigore, di apportare, senza preavviso, modifiche tecniche e dimensionali per migliorare le caratteristiche e le prestazioni dei prodotti.



21047 SARONNO (VA) ITALY - Via Parma, 14
Tel. +39.02.964161 - Fax. +39.02.9608247
www.tci.it - tci@tci.it

ELHT - ELBT

EMERGENCY LIGHTING KIT FOR POWER LED AND LED MODULE

Article	Code	W	Lamp	Battery V - Ah	Autonomy h	Flux %	ta °C	tc °C	Weight gr.
ELBT	123013	3 - 7	GU5,3	7,2 V - 1,6 Ah	1	80/100%	0 +50	70	170
ELHT	123012	3 - 8,5	GU10	7,2 V - 1,6 Ah	1	80/100%	0 +50	70	170

The electronic units for emergency lighting series **ELHT** for GU10 230V LED lamps and **ELBT** for GU5,3 12V LED lamp. They can be used indifferently for maintained or emergency operation.

All the models have sealed Ni-Cd batteries able to guarantee high efficiency with high temperatures. The emergency KIT can be put on a false ceiling or an a ceiling lamp, module, channel, thus allowing any light spot to be qualified for emergency in a simple and quick way, where needed.

The TCI electronic devices are designed according to EN61347-2-13, EN61347-2-7, EN61547, EN55015, EN60598-2-22, EN61000-3-2.

WARNINGS

- For the wiring please refer to enclosed wiring diagrams;
- Great attention must be paid to polarity during the installation of the battery;
- keep batteries away from heat sources (away from magnetic ballast);
- in order to check the correct functionality we recommend a charging of about 30 hours;
- this system is made to be powered only with the supplied batteries: do not connect any external battery charger;
- it is advisable to effect periodically (every 3 months) at least one discharge and charge cycle in order to assure the max efficiency;
- replace the batteries every 4 years or after 500 charge/discharge cycles;
- before every maintenance operation, disconnect all mains
- this product contains materials which could be toxic if improperly disposed in the environment;
- keep this instruction leaflet for any further reference.

ATTENTION: this unit should only be used for purposes for which it has been intended and should be installed using the instructions which are provided. The manufacturer cannot be held liable for damages to person, animals or objects as a result of improper, unreasonable and wrong usage.

Technical data:

- supply voltage: 230/240V - 50/60Hz
- supply current: 40mA max cos 0.9
- operating frequency: 20 ÷ 45Khz
- max case temperature: 70°C
- ambient temperature: 0 ÷ 50°C
- recharging time: 24h
- max distance between inverter and lamp: 2m
- terminals max connection size: 1.5mm²
- charging device with main insulation able to recharge the battery normally after the test in paragraph 22.3 of the IEC 61347-2-7:2007-09-standard.

Mains connection:

Please always read the present instruction guide. Connect the terminals L - N to the mains that must never be disconnected (battery charge). When there is a decrease in mains voltage the emergency automatically starts working.

LED indicator:

Shows the presence of mains and battery in charge. It must always remain connected to device in a visible place outside near the lamp qualified for the emergency.

Battery replacement

Sealed Ni-Cd batteries. To replace batteries follows the instructions. Do not discard in the environment. Return to manufacturer.

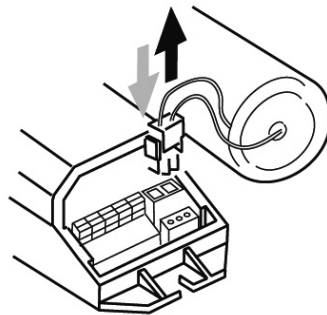

DIMENSIONS and WEIGHT

ELHT code 123012 - ELBT code 123013 - 170 gr.

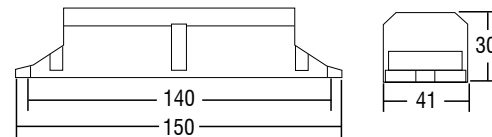

7,2 V - 1,6 Ah - 300 gr.

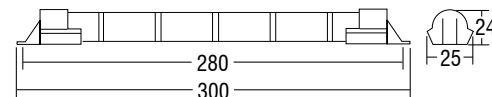

ELHT WIRING DIAGRAMS

Non-maintained (emergency only)

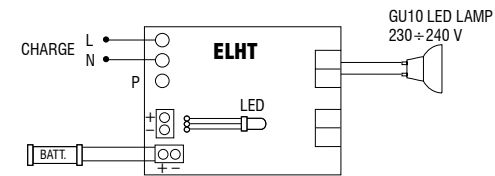

Maintained with external electronic driver

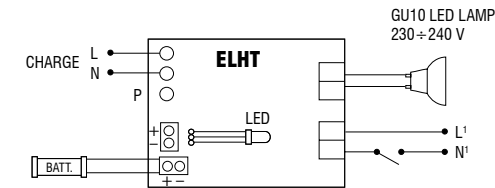

ELBT WIRING DIAGRAMS

Non-maintained (emergency only)

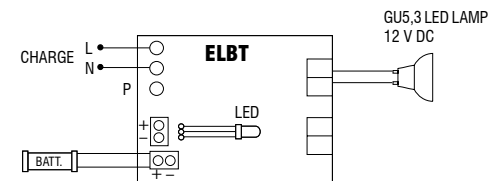

Maintained with external electronic driver

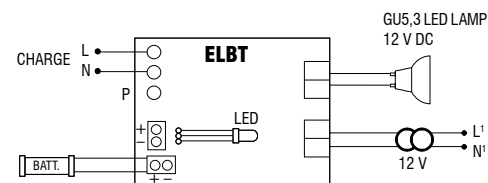

INHIBITIONS WIRING DIAGRAMS

Rest mode facility

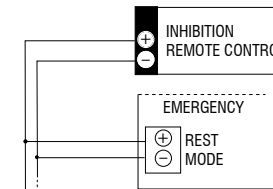

REMOTE CONTROL DEVICE

it allows both to switch off and switch on the emergency lamps during emergency mode. The rest mode is automatically resetted when mains voltage is restored. This remote control device can be installed so as to operate several emergency units at the same time.

ATTENTION!
To not cause LED damage,
please connect following this order:
1) LED source;
2) Battery cable;
3) Mains connection.

DO NOT DISCONNECT AND CONNECT THE LED SOURCE DURING EMERGENCY OPERATION.

**Directive UE 2002/96/EC (WEEE)
INFORMATION FOR USERS THIS PRODUCT
CONFORMS WITH EU DIRECTIVE 2002/96/EC.**



It carries the symbol of the crossed-out waste bin, which means that once its useful life is over it must be treated separately from other domestic waste: it must be taken to a recycling centre for electrical and electronic equipment, or taken back to a retailer and left there when a new equivalent device is purchased. The user is responsible, when the device is to be disposed of, for taking it to the appropriate collection point. Proper differentiated collection is necessary so that the obsolete device can be sent on for environmental friendly recycling, treatment and dismantling, in order to avoid any possible negative environmental impact or health risk and to allow the materials of which it is made to be re-used.

More detailed information about available systems for collection may be obtained from the local waste disposal services, or from the shop from which the device was purchased.

WARRANTY

Our products are guaranteed for 24 months from the date of manufacture. Our warranty covers all manufacturing defects. Our warranty does not cover defects and/or damages due to improper use or not conforming to the operating and installation instructions. The warranty will be invalidated if the products are opened or tampered with. **Note:** According to the regulations in force, the Manufacturer reserves the right to make technical and dimensional changes to improve product characteristics and performance without prior notice.



21047 SARONNO (VA) ITALY - Via Parma, 14
Tel. +39.02.964161 - Fax. +39.02.9608247
www.tci.it - tci@tci.it