

### INGRESSO

- Nominale: 110/240 Vac <sup>-10/+10 %</sup> 50/60Hz.  
170...280Vdc con alimentazione di emergenza.
- Morsettiera 1 x 0,2...1.5 mm<sup>2</sup>.
- Corrente massima: 0,45-0.32A.
- Fattore di potenza λ: 0.95 @ Pout >25W
- Armoniche corrente assorbita: secondo EN 61000-3-2.
- Inrush current: 10A 200uS.

### USCITA

- Isolamento SELV.
- Morsettiera 1 x 0,5...2.5 mm<sup>2</sup>.
- Selezione corrente e tensione di uscita tramite DIP switch (vedi tabella).
- Potenza massima e precisione di corrente 220/240VAC

25W @ 350mA ± 6% (10...70V)

31W @ 450mA ± 5% (10...70V)

35W @ 500mA ± 5% (2...70V)

38W @ 550mA ± 5% (2...69V)

41W @ 600mA ± 5% (2...68V)

48W @ 700mA ± 5% (2...68V)

52W @ 800mA ± 5% (2...66V)

60W @ 900mA ± 5% (2...66V)

63W @ 950mA ± 5% (2...66V)

65W @ 1050mA ± 5% (2...62V)

65W @ 1200mA ± 5% (2...54V)

Potenza massima e precisione di corrente 110/120VAC

25W @ 350mA ± 6% (10...70V)

31W @ 450mA ± 5% (10...70V)

35W @ 500mA ± 5% (2...70V)

38W @ 550mA ± 5% (2...69V)

40W @ 600mA ± 5% (2...67V)

40W @ 700mA ± 5% (2...58V)

40W @ 800mA ± 5% (2...50V)

40W @ 900mA ± 5% (2...45V)

40W @ 1050mA ± 5% (2...38V)

40W @ 1200mA ± 5% (2...34V)

- Tensione in uscita massima: 95 VDC & 58V (selezionabile con DIP).
- Efficienza @ full load: 0,91%. 50% Load: 0,90%.
- Consumo senza carico: <1W.
- Uscita ausiliaria isolata 12V - 100mA max

### REGOLAZIONE

- Tipo PWM comandata da segnale 1-10V, potenziometro 100K o pulsante \* \*\*.
- Segnale 1-10V e potenziometro collegabile sul lato secondario (corrente fornita max 1.2 mA).

### INPUT

- Nominal: 110/240 Vac <sup>-10/+10 %</sup> 50/60Hz.  
170...280Vdc for emergency application.
- Terminal block for up to 1 x 0,2...1.5 mm<sup>2</sup>.
- Max Input Current: 0,45-0.32A.
- Power factor λ: 0.95 @ Pout >25W.
- Harmonic content of mains current: according to EN 61000-3-2.
- Inrush current: 10A 200uS.

### OUTPUT

- SELV insulation on output.
- Terminal block for up to 1 x 0,5...2.5 mm<sup>2</sup>.
- Selection of current and voltage output through Dip switch (See table)

• Max output power and current precision 220/240VAC

25W @ 350mA ± 6% (10...70V)

31W @ 450mA ± 5% (10...70V)

35W @ 500mA ± 5% (2...70V)

38W @ 550mA ± 5% (2...69V)

41W @ 600mA ± 5% (2...68V)

48W @ 700mA ± 5% (2...68V)

52W @ 800mA ± 5% (2...66V)

60W @ 900mA ± 5% (2...66V)

63W @ 950mA ± 5% (2...66V)

65W @ 1050mA ± 5% (2...62V)

65W @ 1200mA ± 5% (2...54V)

• Max output power and current precision 110/120VAC.

25W @ 350mA ± 6% (10...70V)

31W @ 450mA ± 5% (10...70V)

35W @ 500mA ± 5% (2...70V)

38W @ 550mA ± 5% (2...69V)

40W @ 600mA ± 5% (2...67V)

40W @ 700mA ± 5% (2...58V)

40W @ 800mA ± 5% (2...50V)

40W @ 900mA ± 5% (2...45V)

40W @ 1050mA ± 5% (2...38V)

40W @ 1200mA ± 5% (2...34V)

- Max. Output voltage: 95 VDC & 58V (selected by DIP)
- Efficiency @ full load: 0,91%. 50% load =0,90%.
- No load consumption: <1W.
- 12V isolated auxiliary output - 100mA max.

### DIMMING

- PWM controlled by 1-10V signal, 100K potentiometer or pushbutton \* \*\*.
- Terminal block on the secondary side for 1-10V Signal or pot. (max source current 1.2 mA) .

ENTE EMITTENTE: DT Compilato \_\_\_\_\_ Visto \_\_\_\_\_

- Pulsante collegabile su lato primario tra fase e morsetto dedicato (impedenza 170Kohm).
- Connettori per sincronizzazione più alimentatori (1 master + 9 slaves max).
- Possibilità selezione softstart \*\*\*.
- Connettore per collegamento NTC esterna per riduzione corrente carico: tensione intervento 3V: Resint 18K. (Vedi tabella).
- Connettore (Iset) per collegamento resistenza esterna per riduzione corrente carico (Vedi tabella).

#### PROTEZIONI

- All'ingresso, contro sovratensioni impulsive di rete ( secondo EN 61547) fino a 2KV N-L , 4KV N-GND e 4KV L-GND.
- Protezione al corto circuito e al circuito aperto.
- Protezione al sovraccarico e di temperatura (C.5.a della EN 61347-1).

#### FILTRO ANTIDISTURBO EMI

- Secondo EN55015.

#### AMBIENTE

- Temp. ambiente: -25...50°C max 60W  
-25...45°C max 65W
- tc = 80 °C.
- tc life 50000H = 73°C.

#### SICUREZZA

- Hi-pot test: 3.75 kV, 100% per 2 sec.

#### NORMATIVE

- EN 61347-1 ; EN 61347-2-13 ; EN 61547 ; EN 55015 ; EN 61000-3-2 ; EN62384  
DIN VDE 0710 teil 14; EN60598-2-22 ;  
UL8750 (UL1310) / EN50172
- KEMA KEUR / ENEC05 / UL

#### DIMENSIONI

- L=110mm / B=76 mm / H = 30 mm.

- Terminal block on primary side for push button; (Impedance 170Kohm).
- Header for other power supplier synchronization (1master + 9 slaves max).
- Selectable Softstart \*\*\*.
- Terminal block for external NTC signal for load current reduction: trigger voltage 3V: Int Res. 18K (see table).
- Terminal block (Iset) for external resistor for load current reduction (see table).

#### PROTECTIONS

- Against input overvoltages from mains ( according to EN61547) up to 2KV N-L , 4KV N-GND e 4KV L-GND.
- Against short circuit and open circuit.
- Thermal and overload protection (C.5.a EN 61347-1).

#### EMI

- According to EN55015.

#### AMBIENT

- Ambient temp.: -25...50 °C max 60W  
-25...45 °C max 65W
- tc = 80 °C.
- tc life 50000H = 73°C.

#### SAFETY

- Hi-pot test: 3.75 kV, 100% for 2 sec.

#### STANDARDS

- EN 61347-1 ; EN 61347-2-13 ; EN 61547 ; EN 55015 ; EN 61000-3-2 ; EN62384  
DIN VDE 0710 teil 14. EN60598-2-22 ;  
UL8750 (UL1310) EN50172
- KEMA KEUR / ENEC05 / UL

#### DIMENSIONS

- L=110mm / B=76 mm / H = 30 mm.

ENTE EMITTENTE: DT Compilato \_\_\_\_\_ Visto \_\_\_\_\_

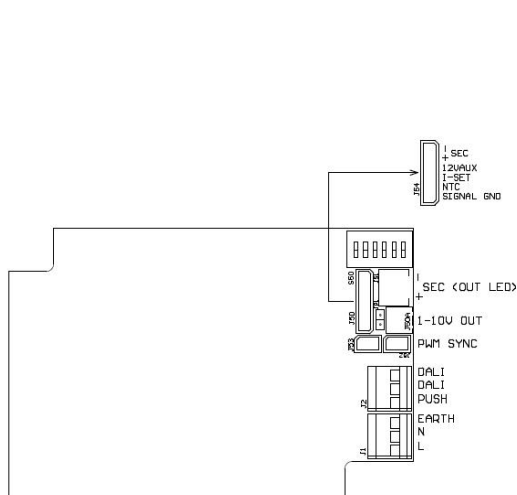

**TCI DC MAXI JOLLY HBI**  
 Dimmable AC/DC P/S for LED

MADE IN ITALY  
 cod.: 127052  
 via Parma 14, 21047 Saronno (VA) Italy  
 PRI: 110V-127V/50/60Hz, 220V-240V/0.50/60Hz  
 $I_{max}=0,45''-0,32''A$ ;  $\gamma_{JP}>25V=0,95$   
 SEC: 65W max; 350...200mA (V<sub>o</sub> max=95Vdc)  
 according to the switches selection  
 V<sub>o</sub> max = 12V; I<sub>o</sub> max=100mA max; NTC=see datasheet  
 ta = -25...+50°C (45°C P<sub>o</sub> ut=60W); to=90°C  
 Thermal protection; short circuit protection  
 Short circuit 1...1,5V por. for at least 2 sec to reset the device  
 76-280Vdc surge X emarg. appl.; I<sub>max</sub>=0,41A; P<sub>o</sub> SH mode excluded

| 110V<br>127V | 220V<br>240V | SEC     | 350 |    |    |    |    |    |
|--------------|--------------|---------|-----|----|----|----|----|----|
|              |              |         | E   | 5  | 4  | 3  | 2  | 1  |
| 25 W         | 25 W         | 350 mA  | -   | -  | -  | -  | -  | -  |
| 31 W         | 31 W         | 450 mA  | ON  | -  | -  | -  | -  | -  |
| 38 W         | 38 W         | 500 mA  | -   | ON | -  | -  | -  | -  |
| 38 W         | 38 W         | 500 mA  | -   | -  | ON | -  | -  | -  |
| 48 W         | 48 W         | 600 mA  | -   | -  | -  | ON | -  | -  |
| 48 W         | 48 W         | 700 mA  | -   | ON | ON | -  | -  | -  |
| 60 W         | 60 W         | 800 mA  | -   | -  | ON | ON | -  | -  |
| 60 W         | 60 W         | 900 mA  | -   | -  | -  | ON | ON | -  |
| 60 W         | 60 W         | 950 mA  | -   | -  | -  | -  | ON | ON |
| 60 W         | 60 W         | 1000 mA | ON  | ON | ON | ON | ON | ON |
| 60 W         | 60 W         | 1200 mA | ON  | ON | ON | ON | ON | ON |
| 60 W         | 60 W         | 50V     | ON  | ON | ON | ON | ON | ON |

Before use, always check S53 dipswitch settings

TCI logo, CE mark, and other certifications are also present.

| Valore NTC | Temperatura inizio intervento<br>(3V Req= 26Kohm) | Temperatura spegnimento<br>completo (2,2V Roff=15Kohm) |
|------------|---|--|
| 100K       | 55°C  | 72°C   |
| 150K       | 65°C  | 80°C   |
| 220K       | 75°C  | 90°C   |

**Tabella intervento NTC esterna. Vedere specifica produttore di NTC**  
**External NTC Table. See NTC manufacturer datasheet.**

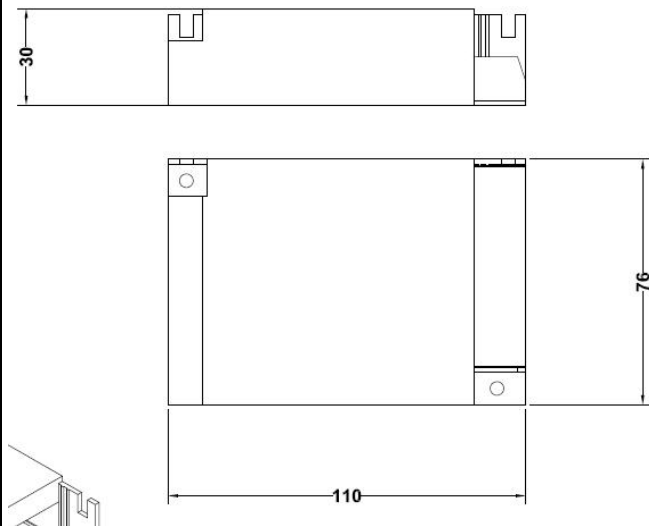

ENTE EMITTENTE: \_\_\_\_\_ Compilato: \_\_\_\_\_ Visto: \_\_\_\_\_

\* Il pulsante deve essere collegato tra il connettore (Push) e la fase. L'utilizzo del pulsante inibisce l'uso del segnale 1-10V. Per tornare all'utilizzo del segnale 1-10V tenere il segnale minore di 0,5V per almeno 2 secondi.

*Push button must be connected between the Terminal block (PUSH) and Phase. The use of push button inhibits the 1-10V signal. To reset keep the 1-10V signal below 0,5V for at least 2 secs.*

**\*\* Sincronizzazione PUSH:**

Se si utilizza più di un dispositivo con un singolo tasto PUSH, si può verificare un comportamento asincrono, il quale richiede una resincronizzazione manuale usando il metodo descritto. Si raccomanda di non controllare più di 4 dispositivi con un singolo tasto. Se questo risulta inaccettabile, utilizzare il cavo di sincronismo.

Un qualunque sistema di dimmerazione che non ha un modulo centrale di controllo (dato che ogni driver ha il suo proprio controllo) può generare un comportamento asincrono (es. bambini che giocano con il tasto). Il sistema è quindi fuori sincronismo, per esempio alcune lampade sono accese, altre spente o la direzione di dimmerazione differisce da lampada a lampada.

Metodo di resincronizzazione: quando i driver sono accesi, premere il tasto PUSH per più di 1 secondo (long PUSH) seguito da una pressione rapida minore di 1 secondo (short PUSH). Ora i dispositivi sono spenti, effettuare un long PUSH, il sistema è ora resincronizzato.

Massima lunghezza totale cavi PUSH: 15m.

**PUSH Synchronisation:**

*If more than one device is operated with a single key during PUSH operation, asynchronous behaviour can occur, which will require manual resynchronisation using the method described. It is recommended not to control more than four devices using a single key.*

*Should this be unacceptable, a synchronisation cable will have to be used instead.*

*Any 1-key dimmer that does not feature a central control module (as each driver will have its own controls) can develop asynchronous behaviour (e.g. children might play with the key). The system will then be out of sync, i.e. some lamps will be on, others off or the dimming direction will differ from lamp to lamp.*

*Method of resynchronisation: when the drivers are switched on, press the PUSH key for more than one second (long PUSH) followed with a short push (<1s). Now the devices are switched off, do a long PUSH, the system will now be resynchronised.*

*Total length of PUSH cables: 15m.*

**\*\*\*** La selezione della funzione softstart avviene tenendo in cortocircuito il morsetto di PUSH con il morsetto di FASE nel momento dell'accensione dall'alimentatore.

*To select the softstart function keep in shortcircuit PUSH terminal block with Phase terminal block at switch on.*

ENTE EMITTENTE: \_\_\_\_\_ Compilato: \_\_\_\_\_ Visto: \_\_\_\_\_

Schema collegamento 1-10V.

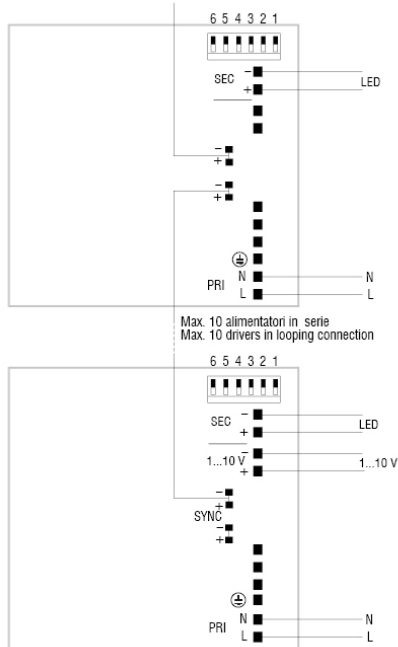

Schema collegamento PUSH con cavo sincronizzazione.

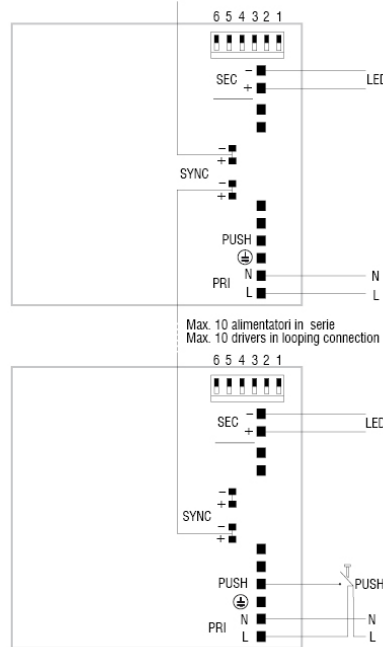

Output power vs 1-10V signal

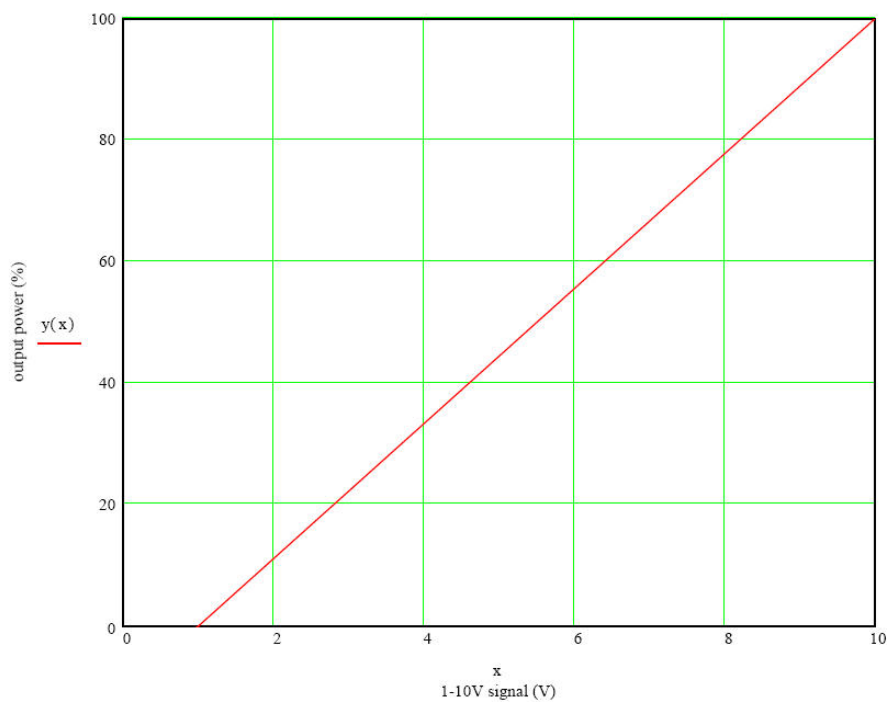

ENTE EMITTENTE: \_\_\_\_\_ Compilato: \_\_\_\_\_ Visto: \_\_\_\_\_

Output power vs I-10V resistor

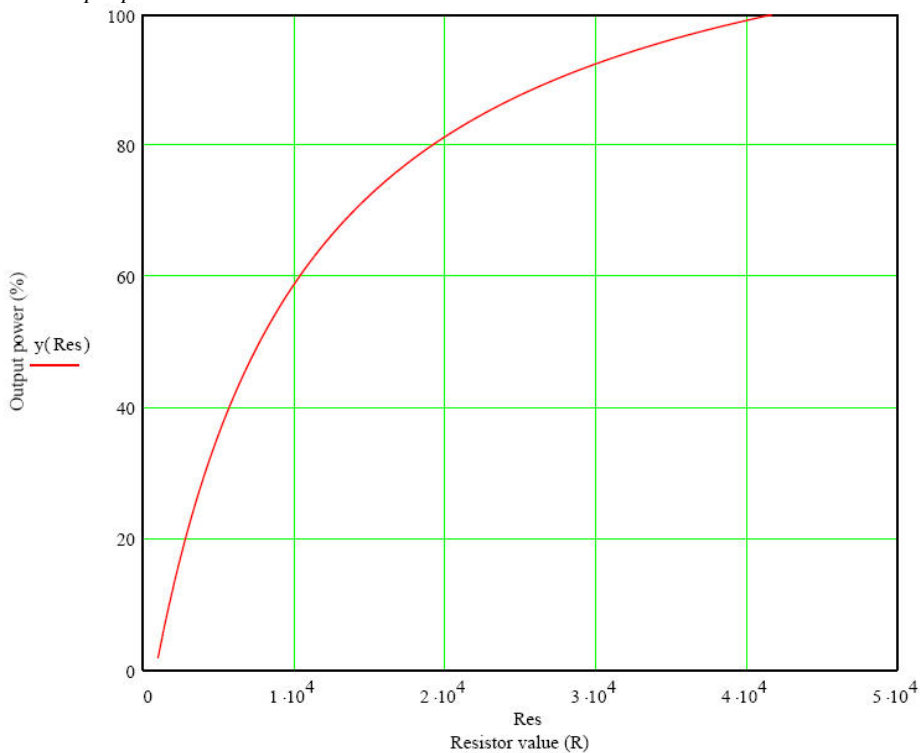

Output power vs Iset resistor

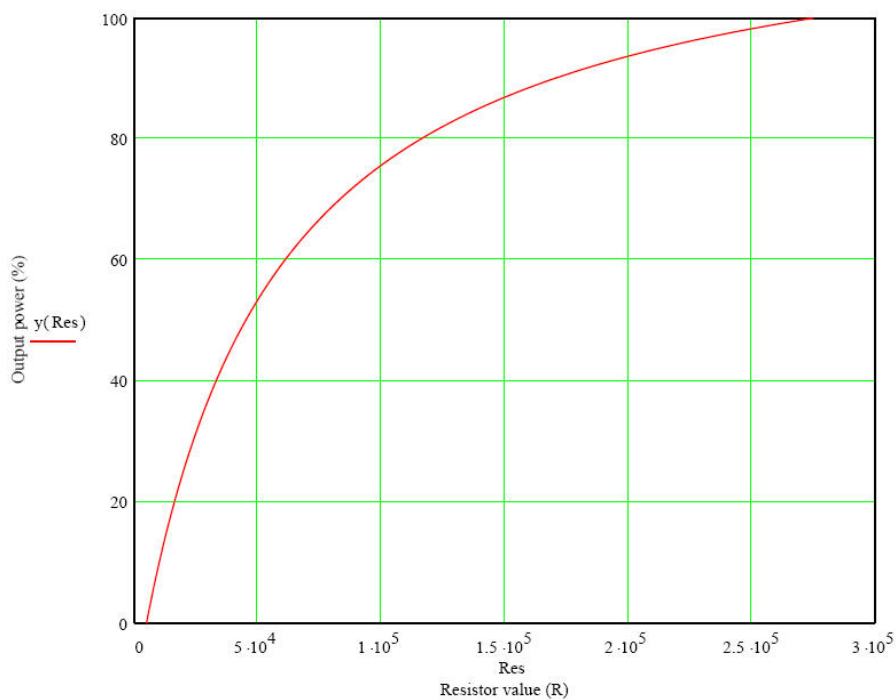

ENTE EMITTENTE: \_\_\_\_\_ Compilato: \_\_\_\_\_ Visto: \_\_\_\_\_